

PIANO REGOLATORE CIMITERIALE

rev.01 maggio 2020

Abaco tipologie di sepoltura
Colombari e inumazione
scala 1:50

10

Il Progettista	Ing. Carlo Piras
Consulente architettonico e paesaggistico	Arch. Francesco Deriu
Rilievo topografico e confinamenti catastali	Ing. Marcello Vacca; Geom. Valentino Cascinu
Il geologo	Geol. Angelo Zancudi
Il Responsabile U.T. comunale	Ing. Giuseppe Podda
Il Sindaco	Ing. Andrea Abis

F - Colombario per Loculi aerati nuovo ampliamento

Realizzati dal comune
Rivestimento esterno in lastre di grande formato di arenaria naturale e lapidi in basalto o biancone di Orosei (omogeneità per blocco)

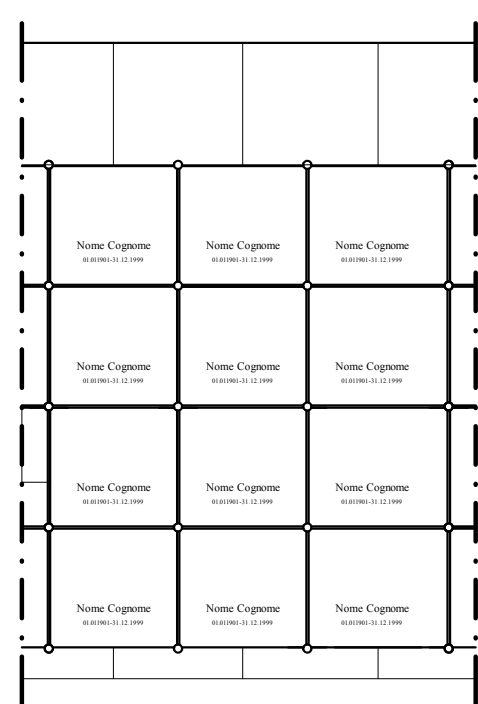

prospetto frontale 1:50

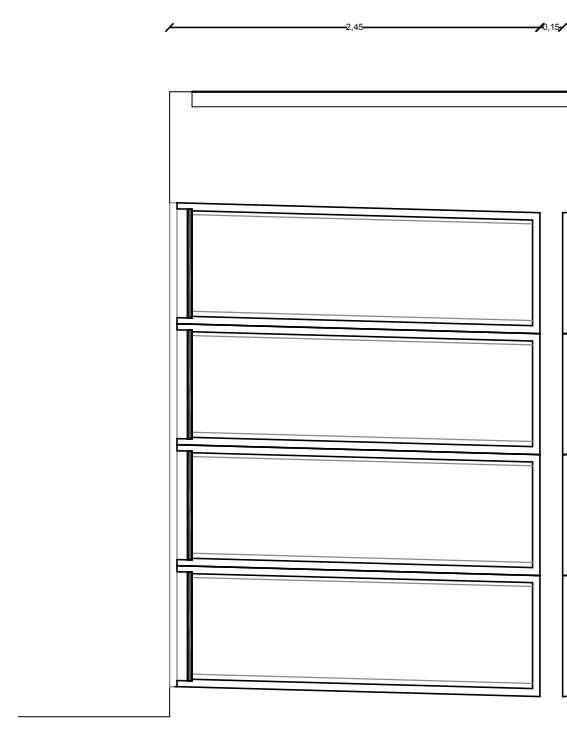

sezione 1:50

Loculi dimensioni minime interne 225x75x70
almeno ogni 50 loculi standard
un loculo xl dimensioni minime interne 225x83x70

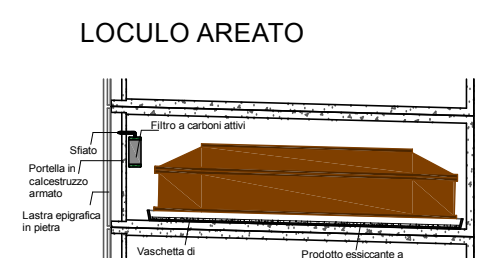

G - Colombario per Loculi aerati cimitero

Realizzati dal comune
Rivestimento esterno in lastre di travertino e lapidi in grigio bardiglio / carrara nuvolato / recupero lapidi antiche

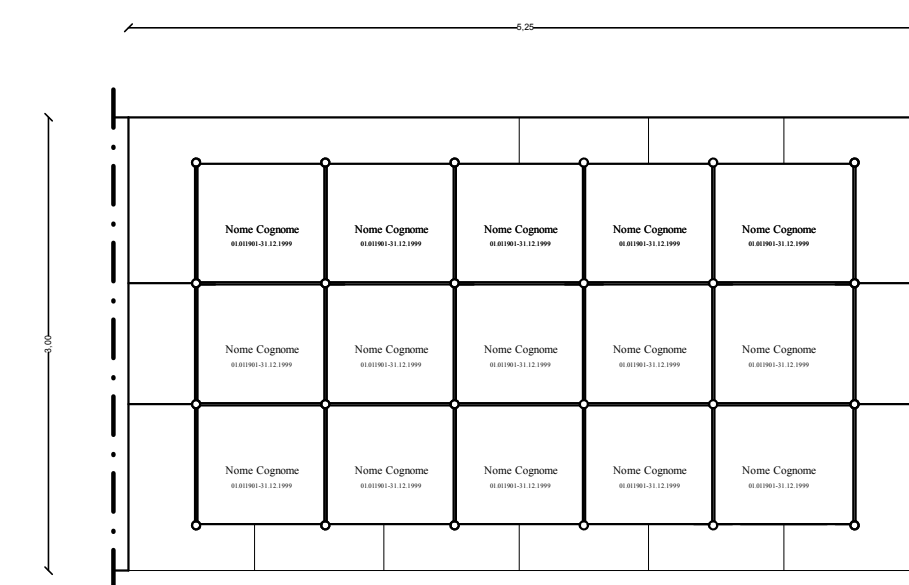

prospetto frontale 1:50

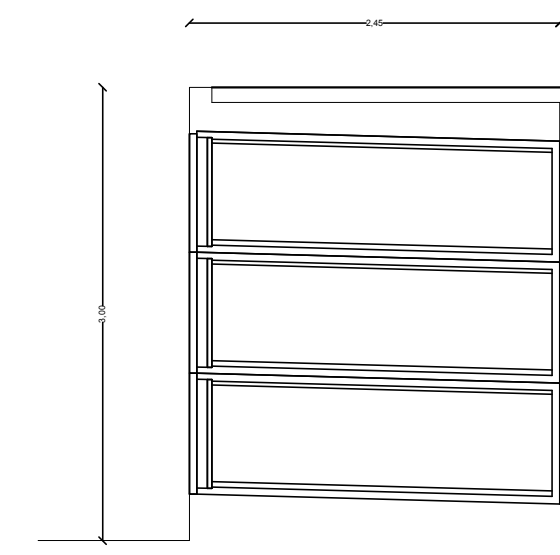

sezione 1:50

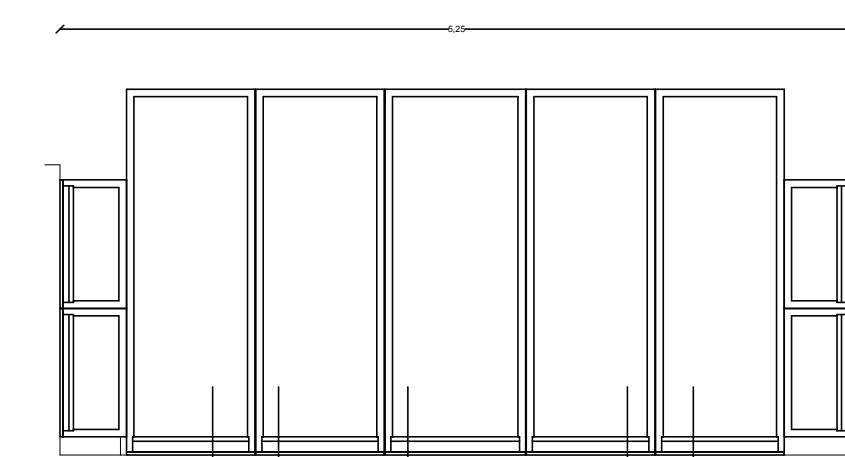

pianta 1:50

Loculi dimensioni minime interne 225x75x70
Loculo xl dimensioni minime interne 225x83x70
Loculi dimensioni minime interne 225x75x70

H - Colombario per Ossari/Cinerari nuovo ampliamento

Realizzate dal comune
Rivestimento esterno in lastre di grande formato di arenaria naturale e lapidi in basalto o biancone (omogeneità per blocchi)

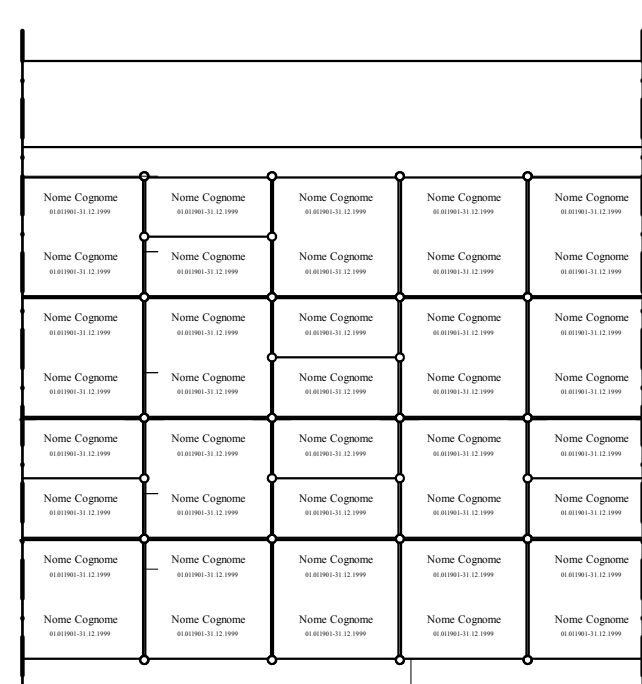

prospetto frontale 1:50

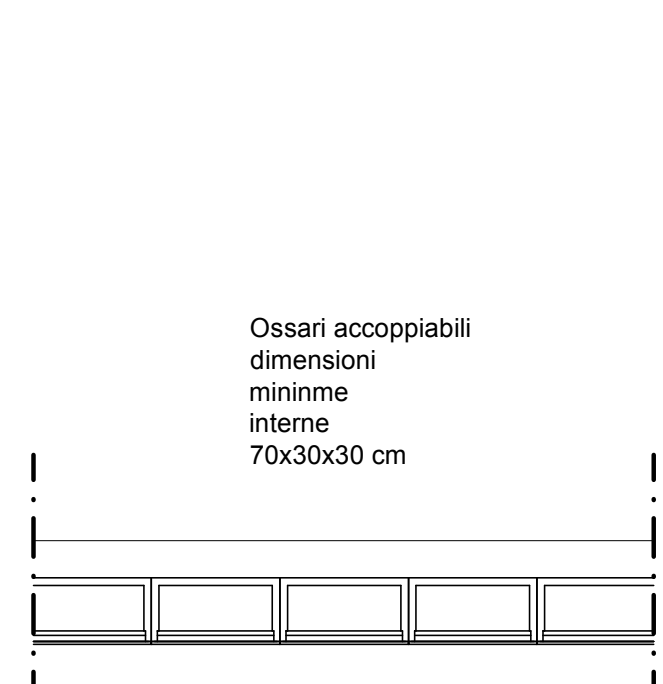

pianta 1:50

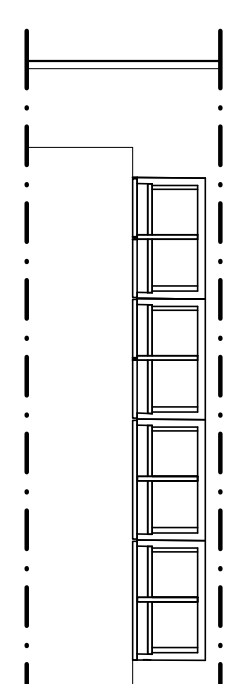

sezione 1:50

Ossari accoppiabili
dimensioni minime interne 70x30x30 cm

I - Colombario per Ossari/Cinerari nuovo ampliamento

Realizzate dal comune
Rivestimento esterno in lastre di grande formato in arenaria naturale lapidi in basalto o biancone (omogeneità per blocchi)

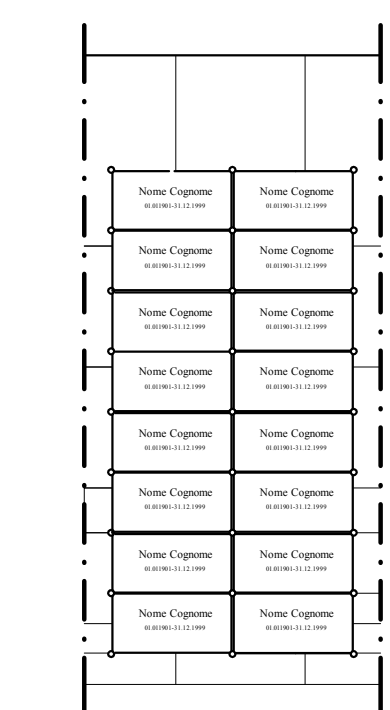

prospetto frontale 1:50

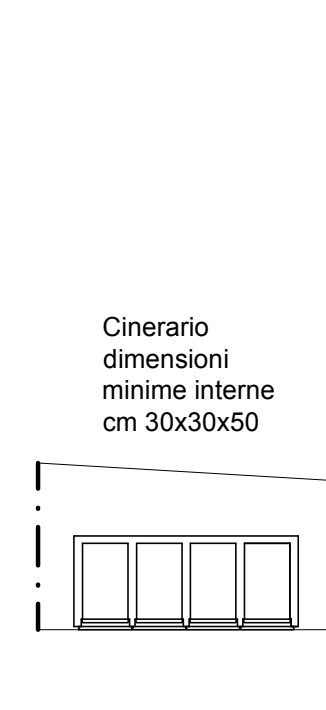

pianta 1:50

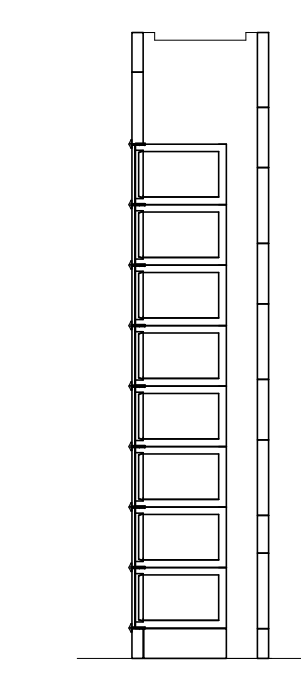

sezione 1:50

Cinerario
dimensioni minime interne cm 30x30x50

L - Colombario per Ossari/Cinerari a ridosso del muro di recinzione attuale

Realizzate dal comune
Rivestimento esterno in lastre di grande formato di travertino lapidi in basalto o biancone (omogeneità per blocchi)

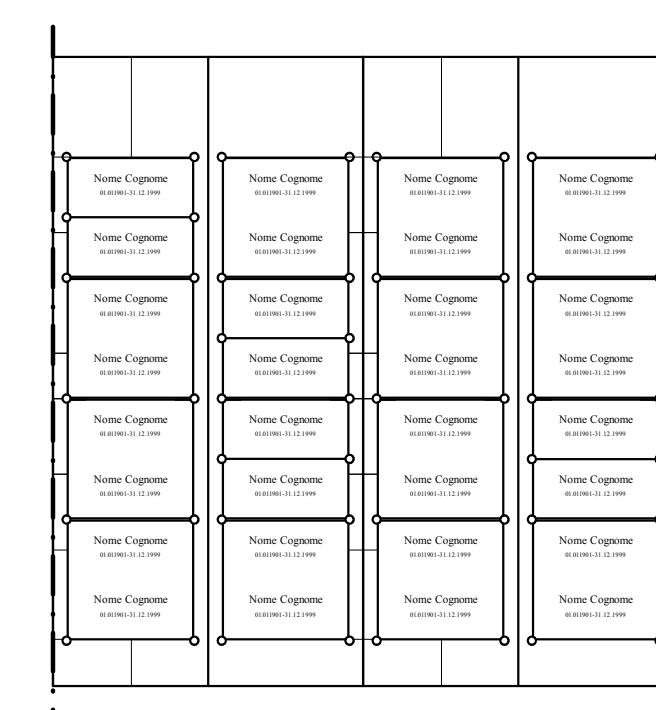

prospetto frontale 1:50

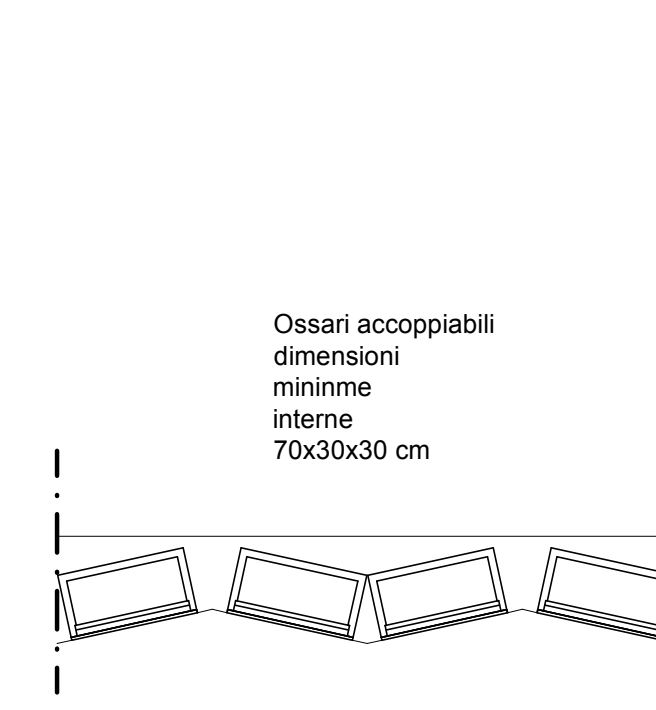

pianta 1:50

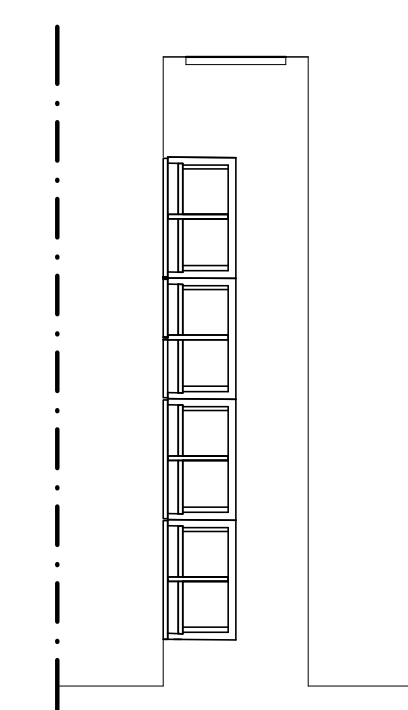

sezione 1:50

Ossari accoppiabili
dimensioni minime interne 70x30x30 cm

M - Colombario per Ossari/Cinerari cimitero antico

Realizzate dal comune
Rivestimento esterno in lastre di travertino lapidi in grigio bardiglio / carrara nuvolato / recupero lapidi antiche

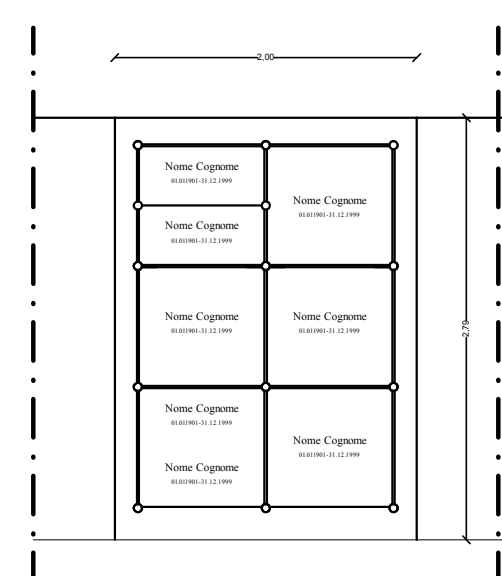

prospetto frontale 1:50

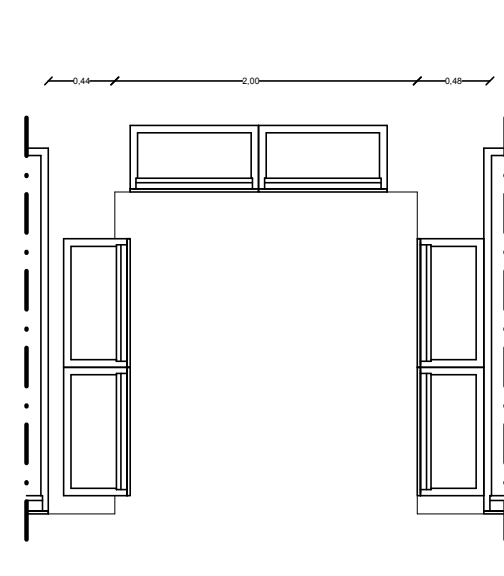

pianta 1:50

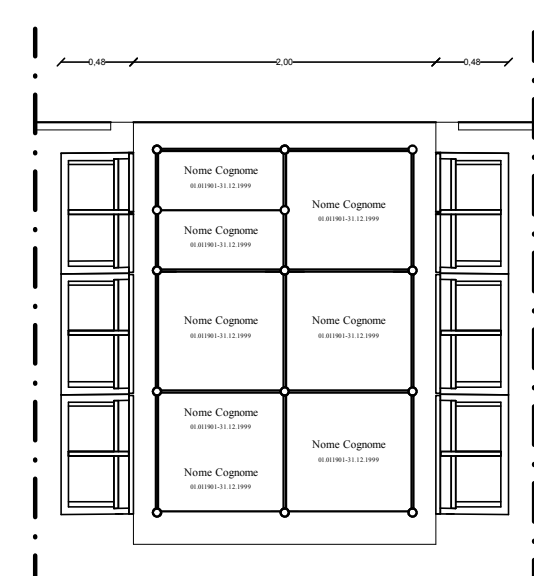

sezione prospetto frontale 1:50

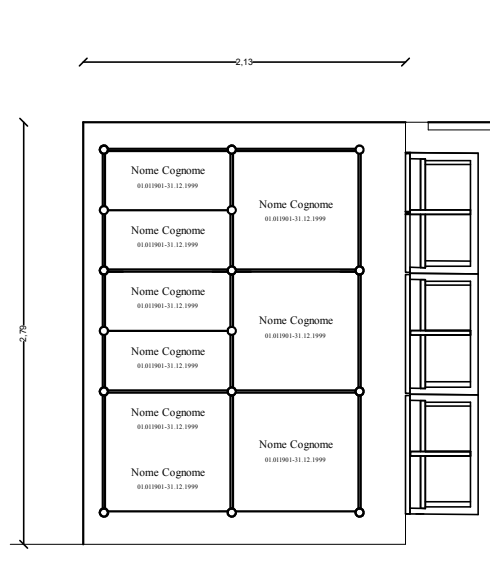

sezione prospetto laterale 1:50

N - Inumazione

Realizzate dal comune e concesse ai privati

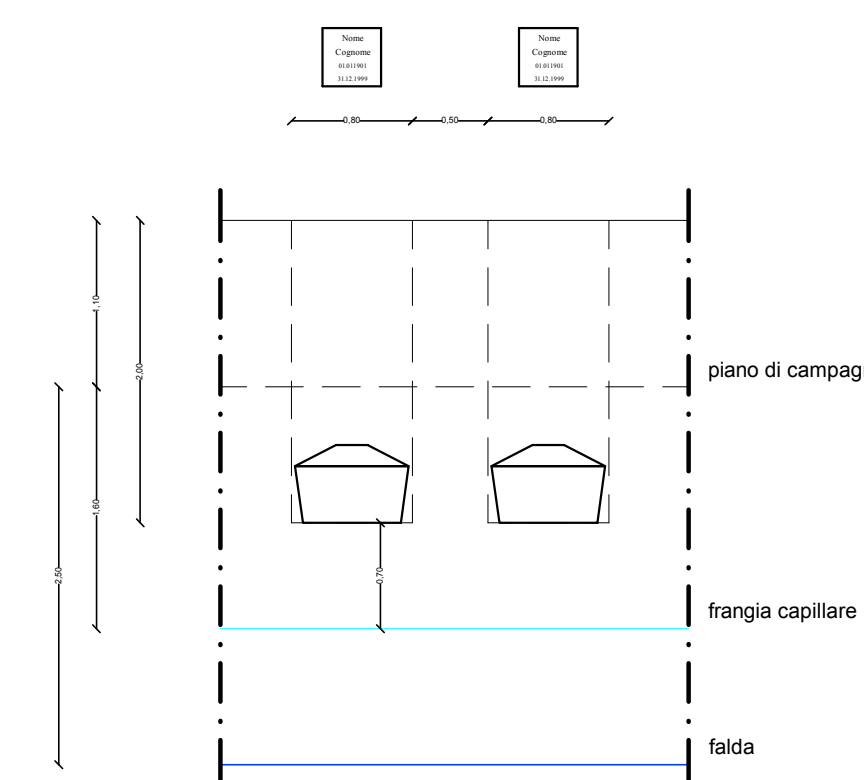

Dimensione fossa cm 220x80
profondità 200 cm